









Modell Maskintömmare med överfyllnadsflottör





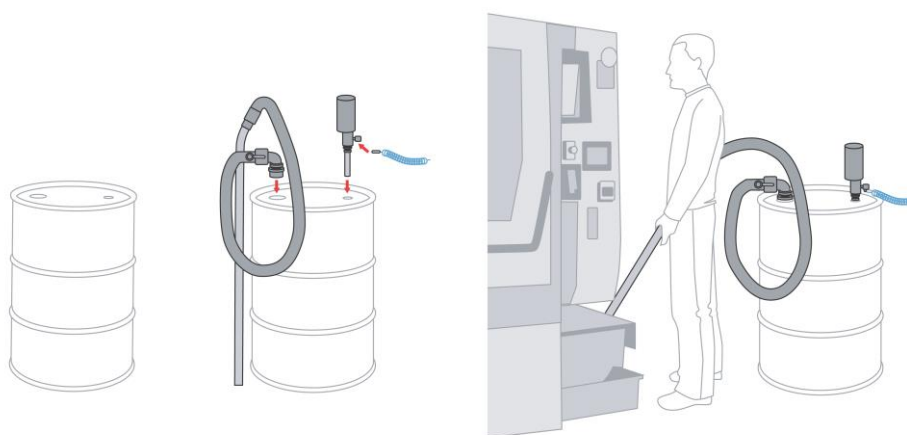

Suger upp direkt i ett standardfat		Artikel nr.	Pris st
 <ul style="list-style-type: none"> • Venturipump som bildar vakuüm i fatet • Överfyllnadsflottör förhindrar överfyllnad av fat • På/av ventil • 2" kamlock fatanslutning för 38 mm slang • Vakuümslang 2 m x 38 mm • 38 mm slangändstycke för suglans • 2 delad suglans i kromat stål <p>Fat ingår ej</p>		20100SE	5 210,00
Tillbehör			
 <p>Vagn som gör det enkelt att förflytta utrustningen. Vagnens bottenplatta har samma höjd som en standard pall och en V-formad front som gör att stora delar av fatet finns på pallen innan det lämnar vagnen.</p>		220220V	3 990,00
 <p>Fatgördel förhindrar att fat i dålig kondition eller som förlorat sin cylindriska form drar ihop sig av utrustningens höga vakuüm.</p>		2202204	1 190,00
 <p>Förlängningsslang 3 meter med skarvstycke</p>		2204380	450,00
 <p>Filterregulator med manometer 1-10 bar. Reglerar tryckluftens mängd och tryck samt avskiljer vatten och förhindrar att smuts sätter igen utrustningen. Manuell dränering.</p>		2290308	1095,00
 <p>Silkorg i rostfritt stål gör det möjligt att separera spånor och fasta föroreningar ur vätskan som sedan kan återanvändas eller skickas för energiuotvinning. Kräver ringlåsfat med avtagbart lock.</p>		2202201	3 350,00





Modell Basic våtsug med överfyllnadsflottör

Modell Basic våtsug med överfyllnadsflottör

Suger upp direkt i ett standardfat		Artikel nr.	Pris st
	<ul style="list-style-type: none"> • Venturipump som bildar vakuum i fatet • Överfyllnadsflottör förhindrar överfyllnad av fat • På/av ventil och slangnippel • 4 meter 1/2" tryckluftslang • 2" kamlock fatanslutning för 38 mm slang • Vakuumslang i Polyuretan med spiral 2 m x 38 mm • 38 mm slangändstycke för suglans • 3 delad kromad suglans • Golvmunstycke i Polypropen med gummiskrapa i Nitril. • Handmunstycke, kromat stål (ej i bild) 	20BW200P	8 750,00
ATEX	Som ovan med alla delar i ledande konduktiva material för användning i EX-klassade områden. ATEX-kod CE II 2 G D c IIB 50°C (T6)	20BW200PX	14 990,00
Tillbehör			
	Vagn som gör det enkelt att förflytta utrustningen. Vagnens bottenplatta har samma höjd som en standard pall och en V-formad front som gör att stora delar av fatet finns på pallen innan det lämnar vagnen.	220220V	3 990,00
	Fatgördel förhindrar att fat i dålig kondition eller som förlorat sin cylindriska form drar ihop sig av utrustningens höga vakuum.	2202204	1 190,00
	Filterregulator med manometer 1-10 bar. Reglerar tryckluftens mängd och tryck samt avskiljer vatten och förhindrar att smuts sätter igen utrustningen. Manuell dränering.	2290308	1 095,00
	Silkorg i rostfritt stål gör det möjligt att separera spånor och fasta föroreningar ur vätskan som sedan kan återanvändas eller skickas för energiutvinning (volym 22 liter). Kräver ringlåsfat med avtagbart lock.	2202201	3 350,00
	Polyuretanslang Ø38 mm med ändstycke i båda ändar.	Längd 2 meter Längd 4 meter Längd 6 meter	2104380PU2 860,00 2104380PU4 1 320,00 2104380PU6 1 730,00
	Polyuretanslang Ø38 mm med ändstycke i båda ändar ATEX	Längd 2 meter Längd 4 meter Längd 6 meter	2104380PU2A 950,00 2104380PU4A 1 420,00 2104380PU6A 1 890,00





Leveranstid, normalt inom en vecka.
 Samtliga priser är i SEK exklusive moms och frakt.
 Vi förbehåller oss rätten till ändringar utan föregående avisering.





Modell PumpOut våtsug med tömningspump

Suger upp, separerar partiklar från vätskan, pumpar ut		Artikel nr.	Pris st
	<ul style="list-style-type: none"> • Venturipump som bildar vakuum i behållaren • Överfyllnadsflottör förhindrar överfyllnad av fat • På/av ventil och slangnippel • 4 meter 1/2" tryckluftslang • 2" kamlock fatanslutning för 38 mm slang • Vakuumslang 2 m x 38 mm • 38 mm slangändstycke för suglans • 3 delad kromad suglans • Golvmunstycke med gummiskrapa. • Handmunstycke, kromat stål (ej i bild) • 200 liters behållare, förstärkt med fatgördel • Silkorg i rostfritt stål • Vagn • Tömningspump 70 liter/minut • 4 meter tömnings slang 	20PW200P	36 490,00
ATEX	Som ovan med alla delar i ledande konduktiva material för användning i EX-klassade områden. ATEX-kod CE II 2 G D c IIB 50°C (T6)	20PW200PX	46 950,00
Tillbehör			
	Filterregulator med manometer 1-10 bar. Reglerar tryckluftens mängd och tryck samt avskiljer vatten och förhindrar att smuts sätter igen utrustningen. Manuell dränering.	2290308	1095,00
	Polyuretanslang Ø38 mm med ändstycke i båda ändar.	Längd 2 meter Längd 4 meter Längd 6 meter	2104380PU2 860,00 2104380PU4 1 320,00 2104380PU6 1 730,00
	Polyuretanslang Ø38 mm med ändstycke i båda ändar ATEX	Längd 2 meter Längd 4 meter Längd 6 meter	2104380PU2A 950,00 2104380PU4A 1 420,00 2104380PU6A 1 890,00

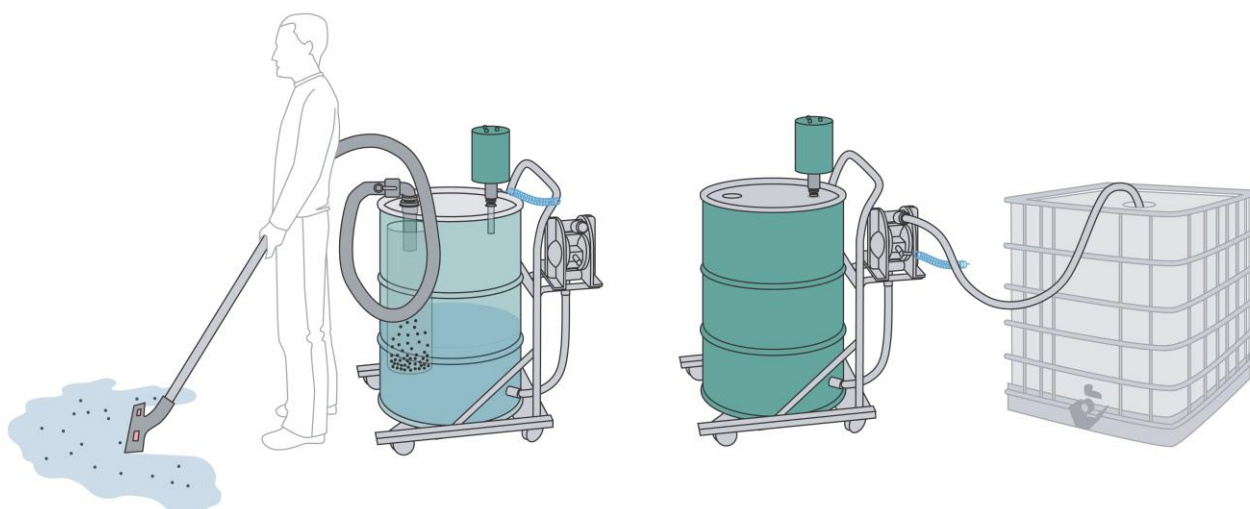





Leveranstid, normalt inom en vecka.
 Samtliga priser är i SEK exklusive moms och frakt.
 Vi förbehåller oss rätten till ändringar utan föregående avisering.





Modell PressOut våtsug med smart tömningsfunktion

Levereras komplett enligt nedan		Artikel nr.	Pris st
	Modell PressOut <ul style="list-style-type: none"> • Venturipump som bildar vakuum i behållaren. • Reverserbar för tömning • Överfyllnadsflottör förhindrar överfyllnad av fat • På/av ventil och slangnippel • 4 meter 1/2" tryckluftslang • 2" kamlock fatanslutning för 38 mm slang • Vakuumslang 2 m x 38 mm • 38 mm slangändstycke för suglans • 3 delad kromad suglans • Golvmunstycke med gummiskrapa. • Handmunstycke, kromat stål (ej i bild) • 50 liters rostfri behållare • Hjul, 4 roterande varav 2 låsbara • Tömnings slang 3 meter med tömningsventil 	20PW500P	24 050,00
ATEX	Som ovan med alla delar i ledande konduktiva material för användning i EX-klassade områden. ATEX-kod CE II 2 G D c IIB 50°C (T6)	20PW500PX	29 990,00
Tillbehör			
	Filterregulator med manometer 1-10 bar. Reglerar tryckluftens mängd och tryck samt avskiljer vatten och förhindrar att smuts sätter igen utrustningen. Manuell dränering.	2290308	1095,00
	Polyuretanslang Ø38 mm med ändstycke i båda ändar.	Längd 2 meter Längd 4 meter Längd 6 meter	2104380PU2 860,00 2104380PU4 1 320,00 2104380PU6 1 730,00
	Polyuretanslang Ø38 mm med ändstycke i båda ändar ATEX	Längd 2 meter Längd 4 meter Längd 6 meter	2104380PU2A 950,00 2104380PU4A 1 420,00 2104380PU6A 1 890,00
	Silkorg i rostfritt stål gör det möjligt att separera spånor och fasta föroreningar ur vätskan som sedan kan återanvändas eller skickas för energiutvinning. Volym 13 liter	2220501	2 350,00



Leveranstid, normalt inom en vecka.
 Samtliga priser är i SEK exklusive moms och frakt.
 Vi förbehåller oss rätten till ändringar utan föregående avisering.





Modell W våtsug med överfyllnadsflottör

Med behållare, bottenavtappning och avtagbart lock		Artikel nr.	Pris st
	Modell W200 <ul style="list-style-type: none"> • Venturipump som bildar vakuum i behållaren • Överfyllnadsflottör förhindrar överfyllnad av fat • På/av ventil och slangnippel • 4 meter 1/2" tryckluftslang • 2" kamlock fatanslutning för 38 mm slang • Vakuumslang 2 m x 38 mm • 38 mm slangändstycke för suglans • 3 delad kromad suglans • Golvmunstycke med gummiskrapa. • Handmunstycke, kromat stål (ej i bild) • 200 liters behållare, förstärkt med fatgördel • 1" bottenavtappning med ventil • Vagn, 2 fasta och 2 ledade låsbara hjul. 	20W200P	21 050,00
ATEX	Som ovan med alla delar i ledande konduktiva material för användning i EX-klassade områden. ATEX-kod CE II 2 G D c IIB 50°C (T6)	20W200PX	28 950,00
	Modell W50 <ul style="list-style-type: none"> • Venturipump som bildar vakuum i behållaren • Överfyllnadsflottör förhindrar överfyllnad av fat • På/av ventil och slangnippel • 4 meter 1/2" tryckluftslang • 2" kamlock fatanslutning för 38 mm slang • Vakuumslang 2 m x 38 mm • 38 mm slangändstycke för suglans • 3 delad kromad suglans • Golvmunstycke med gummiskrapa. • Handmunstycke, kromat stål (ej i bild) • 50 liters rostfri behållare med 4 roterande hjul varav 2 låsbara • 1" bottenavtappning med ventil 	20W500P	21 090,00
ATEX	Som ovan med alla delar i ledande konduktiva material för användning i EX-klassade områden. ATEX-kod CE II 2 G D c IIB 50°C (T6)	20W500PX	26 290,00
Tillbehör			
	Filterregulator med manometer 1-10 bar. Reglerar tryckluftens mängd och tryck samt avskiljer vatten och förhindrar att smuts sätter igen utrustningen. Manuell dränering.	2290308	1 190,00
	Silkorg i rostfritt stål gör det möjligt att separera spånor och fasta föroreningar ur vätskan som sedan kan återanvändas eller skickas för energiutvinning.	Volym 22 liter (W200) Volym 13 liter (W50)	2202201 2220501 3 350,00 2 350,00
	Polyuretanslang Ø38 mm med ändstycke i båda ändar.	Längd 2 meter Längd 4 meter Längd 6 meter	2104380PU2 2104380PU4 2104380PU6 860,00 1 320,00 1 730,00
	Polyuretanslang Ø38 mm med ändstycke i båda ändar ATEX	Längd 2 meter Längd 4 meter Längd 6 meter	2104380PU2A 2104380PU4A 2104380PU6A 950,00 1 420,00 1 890,00



Leveranstid, normalt inom en vecka.
 Samtliga priser är i SEK exklusive moms och frakt.
 Vi förbehåller oss rätten till ändringar utan föregående avisering.



Reservdelar Tillbehör	Beskrivning Artikelnummer	SPILLVAC® Sid 3-6	SPILLVAC® ATEX	SPILLVAC® SumpEvac	Pris st	
	Golvmunstycke PP Oil Pro 2101380N	X	-	-	780,00	
	Golvmunstycke Oil Pro Antistatisk 2101380AX	X	X	-	1 990,00	
	Handmunstycke Ø 38 mm, kromat stål 2101389	X	X	X	290,00	
	Sugrör rakt Ø 38 mm kromat stål 2102381	X	X	X	195,00	
	Sugrör böj Ø 38 mm kromat stål 2102382	X	X	-	265,00	
	Slang 2 meter x Ø 38 mm EVA 2104381	-	-	X	430,00	
	Kamlock hona med slanghals 38 mm 2105381	X	-	X	439,00	
	Kamlock 90° hane R 1 1/2" 2105382	X	-	X	735,00	
	Adapter Kamlock R 1 1/2" x 2" 2105383	X	-	X	199,00	
	Sugslang Polyuretan Ø38 mm med ändstycke i båda ändar.	X	-	-	2104380PU2 Längd 2 m	860,00
					2104380PU4 Längd 4 m	1 320,00
					2104380PU6 Längd 6 m	1 730,00
	Sugslang Polyuretan Ø38 mm med ändstycke i båda ändar ATEX	-	X	-	2104380PU2A Längd 2 m	950,00
					2104380PU4A Längd 4 m	1 420,00
					2104380PU6A Längd 6 m	1 890,00

Leveranstid, normalt inom en vecka.
 Samtliga priser är i SEK exklusive moms och frakt.
 Vi förbehåller oss rätten till ändringar utan föregående avisering.





Reservdelar	Beskrivning Artikelnummer	SPILLVAC® Sid 3-6	SPILLVAC® ATEX	SPILLVAC® SumpEvac	Pris st
	Insats ljudabsorb inklusive lim 21UAR20L	X	X	-	565,00
	Skyddshuv inklusive ljudabsorb 2106003	X	X	-	1 250,00
	Överfyllnads flottör komplett 2106000	X	X	X	1 150,00
	SPILLVAC® Samtliga delar på sugsidan 222100P (ej ATEX) 1 st 2101380N Golvmunstycke 1 st 2101389 Handmunstycke 2 st 2102381 Sugrör rakt 1 st 2102382 Sugrör böj 2 m 2104381PU2 Sugslang 1 st 2105381 Kamlock hona 1 st 2105382 Kamlock 90° 1 st 2105383 Adapter Kamlock	X	-	-	3 690,00

Leveranstid, normalt inom en vecka.
 Samtliga priser är i SEK exklusive moms och frakt.
 Vi förbehåller oss rätten till ändringar utan föregående avisering.

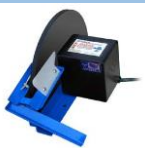

Oljeavskiljare Skimm-Tech®

Skivskimmer		Artikel nr	Pris st	
	Kapacitet	Max 4 liter/tim (SAE 30 olja)		
	Vikt	4 kg		
	Motor	1 fas 230V 50Hz		
	Skiva	Ø300 mm, plast	3006012	5 950,00
	Avskrapare	Plast		

Slangskimmer med dygns timer		Artikel nr	Pris st	
	Kapacitet	Max 4 liter/tim (SAE 30 olja)		
	Vikt	3 kg		
	Motor	1 fas 230V 50Hz		
	Slangens räckvidd	150 mm	3015008T	6 830,00
		300 mm	3015012T	6 830,00

Bandskimmer Mighty Mini 100 i rostfritt stål och med timer		Artikel nr	Pris st	
	Bandbredd	25 mm		
	Kapacitet	Max 4 liter/tim (SAE 30 olja)		
	Vikt	4 kg		
	Motor	1 fas 230V 50Hz		
	Timer	Inbyggd dygns timer		
Modell SS	Avskrapare	Plast		
	Dränkdjup/ bandmaterial	115 mm/rostfritt stål	30VMBSS106	9 990,00
		270 mm/rostfritt stål	30VMBSS112	9 990,00
		420 mm/rostfritt stål	30VMBSS118	9 990,00
Modell SP		575 mm/rostfritt stål	30VMBSS124	9 990,00
	Dränkdjup/ bandmaterial	115 mm/PU plast	30VMBSP106	9 620,00
		270 mm/PU plast	30VMBSP112	9 620,00
		420 mm/PU plast	30VMBSP118	9 620,00
Modell ST		575 mm/PU plast	30VMBSP124	9 620,00
	Dränkdjup/ bandmaterial	115 mm/PTFE	30VMBST106	9 620,00
		270 mm/PTFE	30VMBST112	9 620,00
		420 mm/PTFE	30VMBST118	9 620,00
		575 mm/PTFE	30VMBST124	9 620,00

Reservdelar		Artikel nr	Pris st
Band	Stålbånd rostfritt stål	31110S06	1 450,00
	Stålbånd rostfritt stål	31110S12	1 450,00
	Stålbånd rostfritt stål	31110S18	1 450,00
	Stålbånd rostfritt stål	31110S24	1 450,00
	Plastband PU	31110PN06	995,00
	Plastband PU	31110PN12	995,00
	Plastband PU	31110PN18	995,00
	Plastband PU	31110PN24	995,00
	Plastband PTFE	31PTFE106	995,00
	Plastband PTFE	31PTFE112	995,00
	Plastband PTFE	31PTFE118	995,00
	Plastband PTFE	31PTFE124	995,00
	Avskrapare		
Ny modell 	Avskrapare till band (pris per par)	31PMM09A1	155,00

Leveranstid, normalt inom en vecka.
 Samtliga priser är i SEK exklusive moms och frakt.
 Vi förbehåller oss rätten till ändringar utan föregående avisering.



Oljeavskiljare Skimm-Tech®

Bandskimmer Mighty Mini 200 i rostfritt stål och med timer		Artikel nr	Pris st	
	Bandbredd	50 mm		
	Kapacitet	Max 8 liter/tim (SAE 30 olja)		
	Vikt	4 kg		
	Motor	1 fas 230V 50Hz		
	Timer	Inbyggd dygns timer		
	Avskrapare	Plast		
	Modell SS	Dränkdjup/ bandmaterial	270 mm/rostfritt stål	30VMBSS212 12 500,00
			420 mm/rostfritt stål	30VMBSS218 12 500,00
			575 mm/rostfritt stål	30VMBSS224 12 500,00
Modell SP	Dränkdjup/ bandmaterial	270 mm/PU plast	30VMBSP212 11 780,00	
		420 mm/PU plast	30VMBSP218 11 780,00	
		575 mm/PU plast	30VMBSP224 11 780,00	
Modell ST	Dränkdjup/ bandmaterial	270 mm/PTFE	30VMBST212 11 780,00	
		420 mm/PTFE	30VMBST218 11 780,00	
		575 mm/PTFE	30VMBST224 11 780,00	

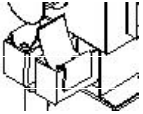
Reservdelar		Artikel nr	Pris st
Band	Stålbånd rostfritt stål	31210S212	1 960,00
	Stålbånd rostfritt stål	31210S218	1 960,00
	Stålbånd rostfritt stål	31210S224	1 960,00
	Plastband PU	31210PN212	1 360,00
	Plastband PU	31210PN218	1 360,00
	Plastband PU	31210PN224	1 360,00
	Plastband PTFE	31PTFE212	1 360,00
	Plastband PTFE	31PTFE218	1 360,00
	Plastband PTFE	31PTFE224	1 360,00
Avskrapare Ny modell 	Avskrapare till band (pris per par)	31PMM09B1	179,00

Tillbehör bandskimmer	Artikel nr	Pris st
 Olje koncentrator, ytterligare avskiljnings steg för olja som har ett högt vatten innehåll. Passar Mighty Mini och Tote-It.	32ODM100	3 620,00

Monteringsställning

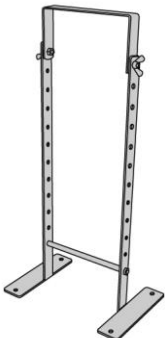
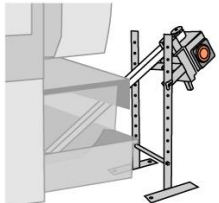
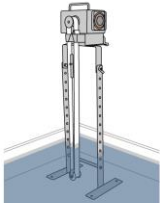
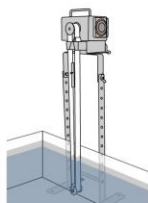
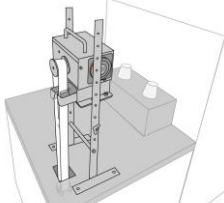
				
Gör det enkelt att placera och flytta bandskimmern.				Artikel nr 32100
				Pris st 1 590,00

Leveranstid, normalt inom en vecka.
 Samtliga priser är i SEK exklusive moms och frakt.
 Vi förbehåller oss rätten till ändringar utan föregående avisering.



Oljeavskiljare OilBoss®

OilBoss Modell standard



OilBoss skimmer levereras komplett;

- Tank med lock.
- Monteringsplatta med 5 magneter.
- Elektrisk pump.
- Skimmer flottör.
- Filtermedia.
- Slangar och ventiler.

Dimension förpackning 640x280x560 mm.
Vikt 13 kg

Artikelnummer 30OC300D
Pris komplett 14 590 kr

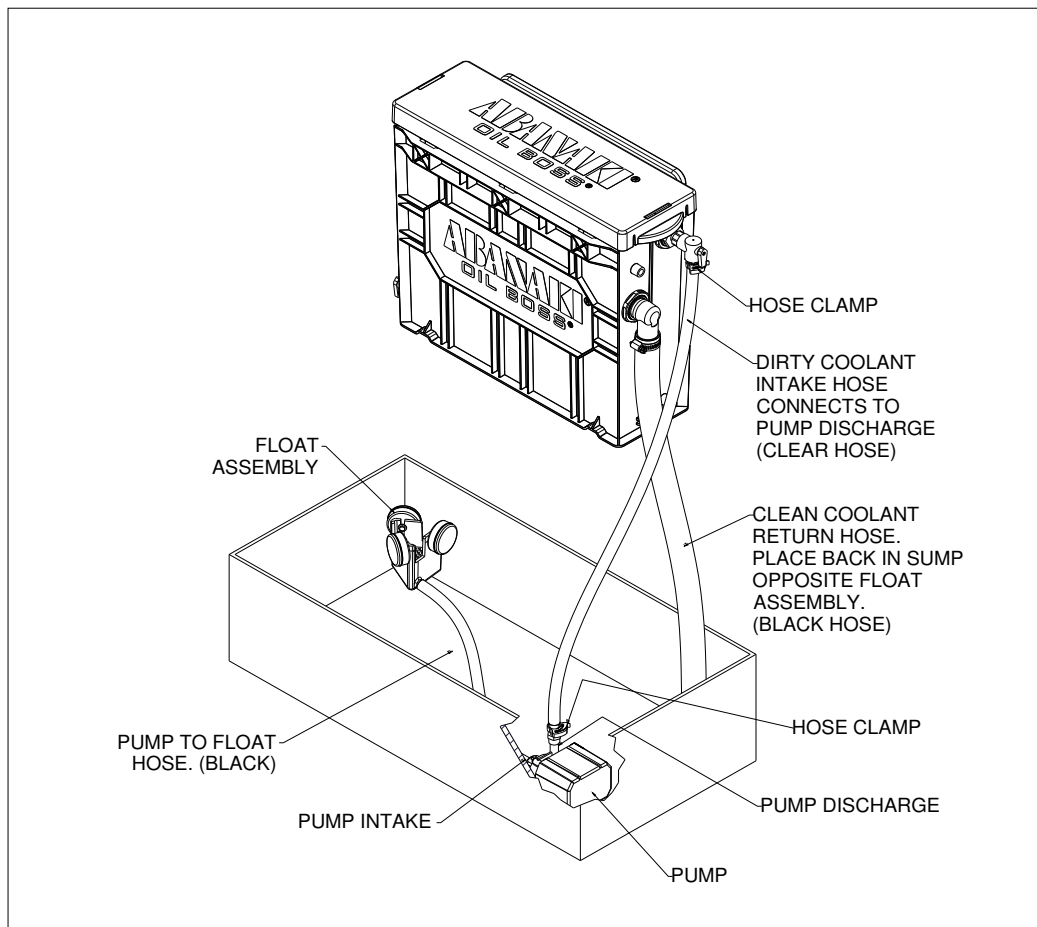



Leveranstid, normalt inom en vecka.
Samtliga priser är i SEK exklusive moms och frakt.
Vi förbehåller oss rätten till ändringar utan föregående avisering.

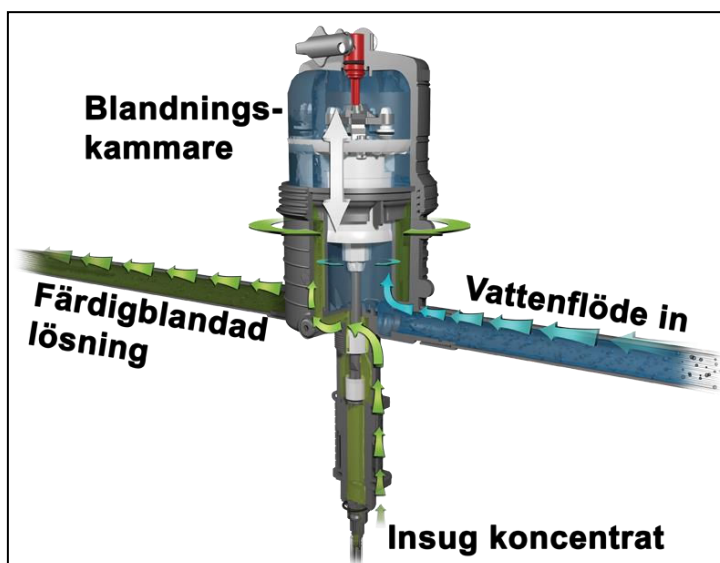

Dosera & Mät

Q-Dos Proportional doserare	Reglerområde	Artikelnummer	Pris st
	0,5-2,5%	70QDos025	8 870,00
	1-5%	70QDos05	8 870,00
	2-10%	70QDos10	8 870,00



Emulsionsblandare EconoMixer	Artikel nr	Pris
Modell 200 	Konzentrationsområde 15:1 – 45:1 (6,25%-2,17%) Kapacitet 12 liter/minut Steglöst reglerbar doseringsmängd med ställratt.	30ECOM200 6 300,00

Leveranstid, normalt inom en vecka.
 Samtliga priser är i SEK exklusive moms och frakt.
 Vi förbehåller oss rätten till ändringar utan föregående avisering.

